

**TowCar**<sup>®</sup>

Volvo S-70 (1997-2001)  
Volvo C-70 (1998-2005)  
Volvo V-70 (1996-2000)  
Volvo 850 Sedan (1991-1996)  
Volvo 850 SW (1991-1996)

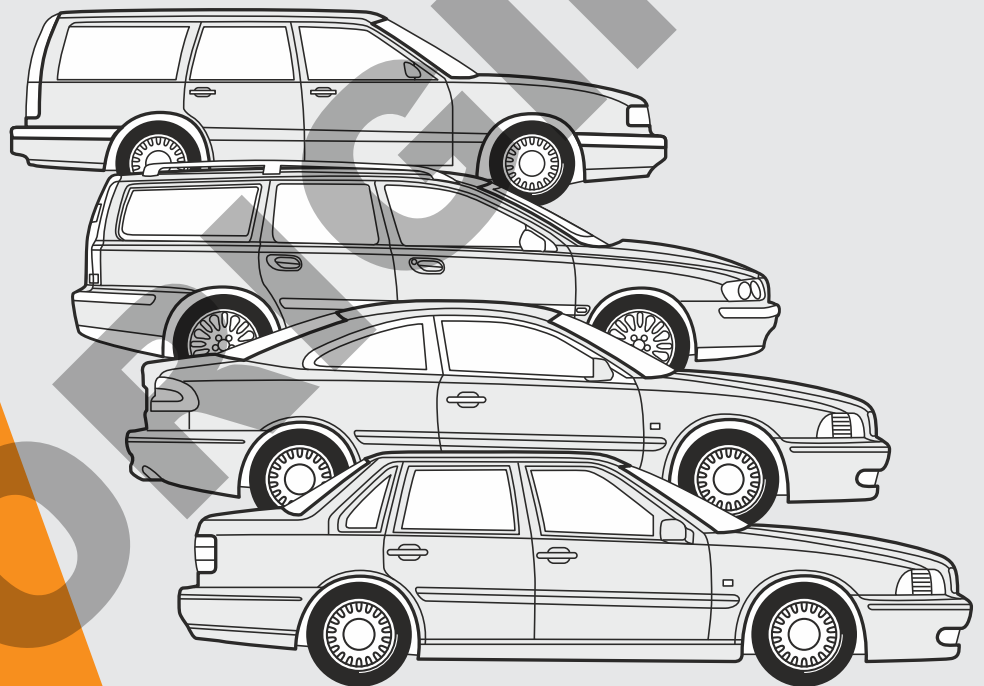

**ES**

Enganches Aragón ofrece una garantía de sus productos por un período de dos años a partir de la fecha de entrega conforme a lo dispuesto en la Directiva 1999/44/CE y la ley 23/2003 quedando limitada al reemplazo de la mercancía defectuosa y en ningún caso se extenderá a daños o perjuicios consecuenciales.

Enganche fabricado por ENGANCHES ARAGÓN adaptable a la marca del vehículo.

Queda formalmente prohibido cualquier tipo de modificación, transformación o alteración sobre cualquiera de nuestros productos. El incumplimiento de esto daría lugar inmediatamente a la anulación de la homologación y de la garantía del producto.

Dependiendo de la versión y el año, una parte del paragolpes puede ser necesariamente recortada.

La información proporcionada por nosotros para el recorte del paragolpes es sólo una ayuda no vinculante.

El recorte se sabrá correctamente durante el montaje, con el tamaño requerido.

Es necesario sellar todos los puntos de anclaje del vehículo donde va sujeto el enganche para evitar la entrada de agua.

Enganches y Remolques Aragón SL no se hace responsable por daños causados por un mal montaje, por un uso imprudente, exceso de carga, por falta de mantenimiento o por averías producidas por agentes externos (golpes, accidentes, etc.). Recomendamos encarecidamente la lectura y aplicación de las instrucciones de montaje. Enganches y Remolques Aragón SL no es responsable de las roturas de chasis ni de la carrocería del vehículo.

**GB**

Enganches Aragon offers a two years guarantee of their products from the delivery date according to arranged in the european directive 1999/44/CE and law 23/2003 being limited to the replacement of faulty products and in no case will be extended to damages or consequent harms. Towbar made by ENGANCHES ARAGON adaptable to the brand of the vehicle.

It is forbidden to make any modification to our towbars. The breach of this condition will cancel the approval and the guarantee product.

Depending on car's version and year, part of the bumper need to be cut.

Information provided by us for the cutting of bumper is only a non binding help.

The cut will know properly during assembly with the required size.

It is necessary to seal all the anchor points of the vehicle where the tow bar is fixed to prevent entry of water.

Enganches y Remolques Aragón SL shall not be liable for any damage caused due to poor assembly, negligent use, excess load, lack of maintenance or failures produced by external agents (bangs, accidents, etc.). We recommend reading and applying the assembly instructions. Enganches y Remolques Aragón SL will not be responsible in case the chassis or the bodywork of the vehicle would be damaged.

**FR**

Enganches Aragón offre une garantie de ses produits pour une période de deux années à partir de la date de livraison conformément à ce qu'est disposé dans la directive 1999/44/CE ainsi que la loi 23/2003 en étant limitée au remplacement de la marchandise défectueuse et dans aucun cas il sera étendu des dommages et intérêts.

Attelage fabriqué par ENGANCHES ARAGON adaptable à la marque de ce véhicule.

Il est interdit de faire des modifications ou transformations sur les attelages. Le Non-respect de cela donnera lieu à l'immédiate annulation de l'homologation et de la garantie du produit.

Selon la version et l'année du véhicule, une partie du parechoc peut être découpée.

L'information transmise pour la découpe est seulement une aide, à chacun de vérifier la découpe nécessaire.

La découpe se verra correctement durant le montage, aux dimensions requises.

Il est nécessaire de joindre tous les points d'ancrage de l'attelage au véhicule afin d'empêcher toute entrée d'eau.

Enganches y Remolques Aragón SL décline toute responsabilité des dommages causés par un mauvais montage, une utilisation imprudente ou non approprié de l'attelage, un excès de charge ou des pannes produites par des agents externes (coups, accidents, etc.) ou un manque d'entretien. Nous recommandons vivement de lire et de suivre les instructions de montage. Enganches y Remolques Aragón SL n'est pas responsable des déchirements du châssis ou de la carrosserie du véhicule.

**IT**

Enganches y remolques Enganches Aragon offre una garanzia dei suoi prodotti entro un periodo di due anni dalla data della consegna conforme alla direttiva 1999/44/CE e la legge 23/2003 che è limitata alla sostituzione della merce difettosa ed in nessun caso si estenderà ai danni o ai pregiudizi conseguenti.

Dispositivo di traino ENGANCHES ARAGON adeguato alla marca di questo veicolo.

È totalmente proibito effettuare qualsiasi tipo di modifica (fori addizionali, saldare pezzi, togliere pezzi, ecc.) sui ganci. L'inadempienza di questa condizione provoca l'annullamento della garanzia e dell'omologazione del gancio.

Dipendendo dalla versione e dell'anno, un pezzo del paraurti può essere tagliato.

L'informazione proporzionata da noi per il paraurti è solo un aiuto non vincolante.

Il taglio si saprà esattamente durante il montaggio col formato necessario.

È necessario sigillare tutti i punti di fissaggio dove viene ancorato il gancio sul veicolo, onde evitare infiltrazioni

Enganches y Remolques Aragón SL non si assume nessun tipo di responsabilità per i danni derivati da un montaggio inadeguato, un utilizzo imprudente, dall'eccesso di carico, dalla mancanza di manutenzione, per i danni e gli incidenti causti dall'inosservanza delle norme di sicurezza stradale o delle norme prescritte dal codice della strada. Raccomandiamo di leggere e applicare con attenzione le istruzioni di montaggio. Enganches y Remolques Aragón non si assume nessun tipo di responsabilità per guasti dei chassis o danneggiamenti della carrozzeria del veicolo.

**DE**

Enganches Aragon bietet eine Garantie seiner Produkte gültig für 2 Jahre ab dem Abgabedatum nach der europäischen Richtlinie 1999/44/CE und dem Gesetz 23/2003 an. Die Garantie ist gültig für die Ersetzung der defekten Waren und auf keinen Fall für die Schäden oder nachfolgenden Beschädigungen.

Für dieses Fahrzeug angepasst und hergestellt durch ENGANCHES ARAGON

Es ist strikt verboten, an den Kupplungen jegliche Veränderung (zusätzliche Löcher, Anschweißen von Teilen, Entfernung von Teilen) vorzunehmen. Die Nichteinhaltung dieser Bedingung hat die Ungültigkeit der Garantie und der Genehmigung der Kupplung zur Folge.

Je nach Ausstattungsvariante und Baujahr kann ein Ausschnitt des Stoßfängers zur Nachrüstung erforderlich sein.

Von uns gemachte Angaben zum Ausschnitt des Stoßfängers sind nur eine unverbindliche Hilfestellung.

Der Ausschnitt ist fachgerecht im Zuge der Montage auf die erforderliche Größe vorzunehmen.

Bitte versiegeln Sie alle Befestigungspunkte fachgerecht - um ein Eindringen von Wasser zu verhindern.

Enganches y Remolques Aragón SL haftet nicht für Schäden, die durch unsachgemäße Installation, durch unsachgemäßen Gebrauch, Überlastung oder Beschädigung durch äußere Einwirkungen (z. B. Schläge, Unfälle, fehlende Wartung, usw.) entstehen. Lesen Sie die beigefügte Montage- und Betriebsanleitung vorab sorgfältig.

Enganches y Remolques Aragón SL ist nicht verantwortlich für eventuelle Beschädigungen der Karosserie und des Fahrzeugs.

**NL**

Enganches Aragon biedt een termijn van twee jaar garantie aan op haar producten vanaf de leveringsdatum overeenkomstig de afspraken in het Europese directief 1999/44/CE en wet 23/2003. De garantie beperkt zich specifiek tot het vervangen van foutief geleverde producten en zal in geen enkel geval uitgebreid worden bij schade of blijvend letsel.

Trekhaak welke geproduceerd zijn door ENGANCHES ARAGON zijn alleen te gebruiken voor het merk en type van het opgegeven voertuig.

Het is absoluut verboden om onze trekhaak, op welke manier dan ook, te modificeren. Indien aan deze conditie geen gevolg gegeven wordt vervalt de wettelijke type goedkeuring en daarmee de garantie op het product

Enganches y Remolques Aragón SL zal op geen enkele wijze aansprakelijk gehouden worden voor welke schade dan ook, voortvloeiend uit incorrecte montage, gebrekkig onderhoud, misbruik, nalatigheid, overmatige belading of enige andere fouten veroorzaakt door externe factoren (botsingen, aanrijdingen, etc.), gebrekkig onderhoud. We adviseren nadrukkelijk de montage-instructies in het geheel door te lezen en naar deze instructies te handelen. Enganches y Remolques Aragón SL kan niet verantwoordelijk worden gehouden voor schade aan het chassis of de carrosserie van de wagen.

# 94/20/EC

Volvo S-70 (1997-2001)  
 Volvo C-70 (1998-2005)  
 Volvo V-70 (1996-2000)  
 Volvo 850 Sedan (1991-1996)  
 Volvo 850 SW (1991-1996)

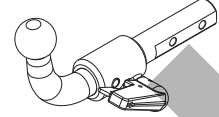
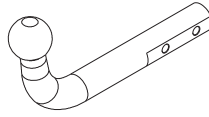

**TowCar** enganches **aragon**

e13	APPROVALNUMBER	D-VALUE
	00-0601	D 9,16 kN
	TYPE	CLASS
	VLO002-F	A50-X
	MAX.VERT.LOAD	S
	75 kg	

**TowCar** enganches **aragon**

e13	APPROVALNUMBER	D-VALUE
	00-0601	D 9,16 kN
	TYPE	CLASS
	VLO002-E	A50-X
	MAX.VERT.LOAD	S
	75 kg	

D = 9,16 kN

T = 1800 Kg

S = 75 kg

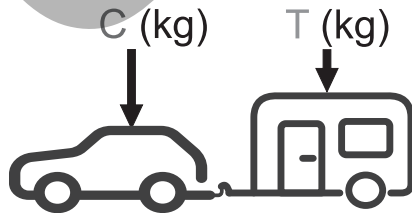
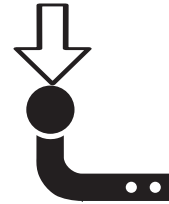

$g = 9,81 \text{ m/s}^2$

$$D \geq \frac{T \cdot C}{T + C} \cdot \frac{g}{1000} \text{ (kN)}$$





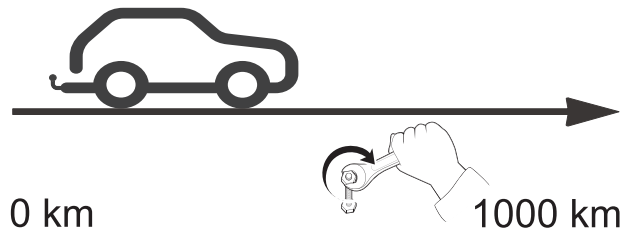

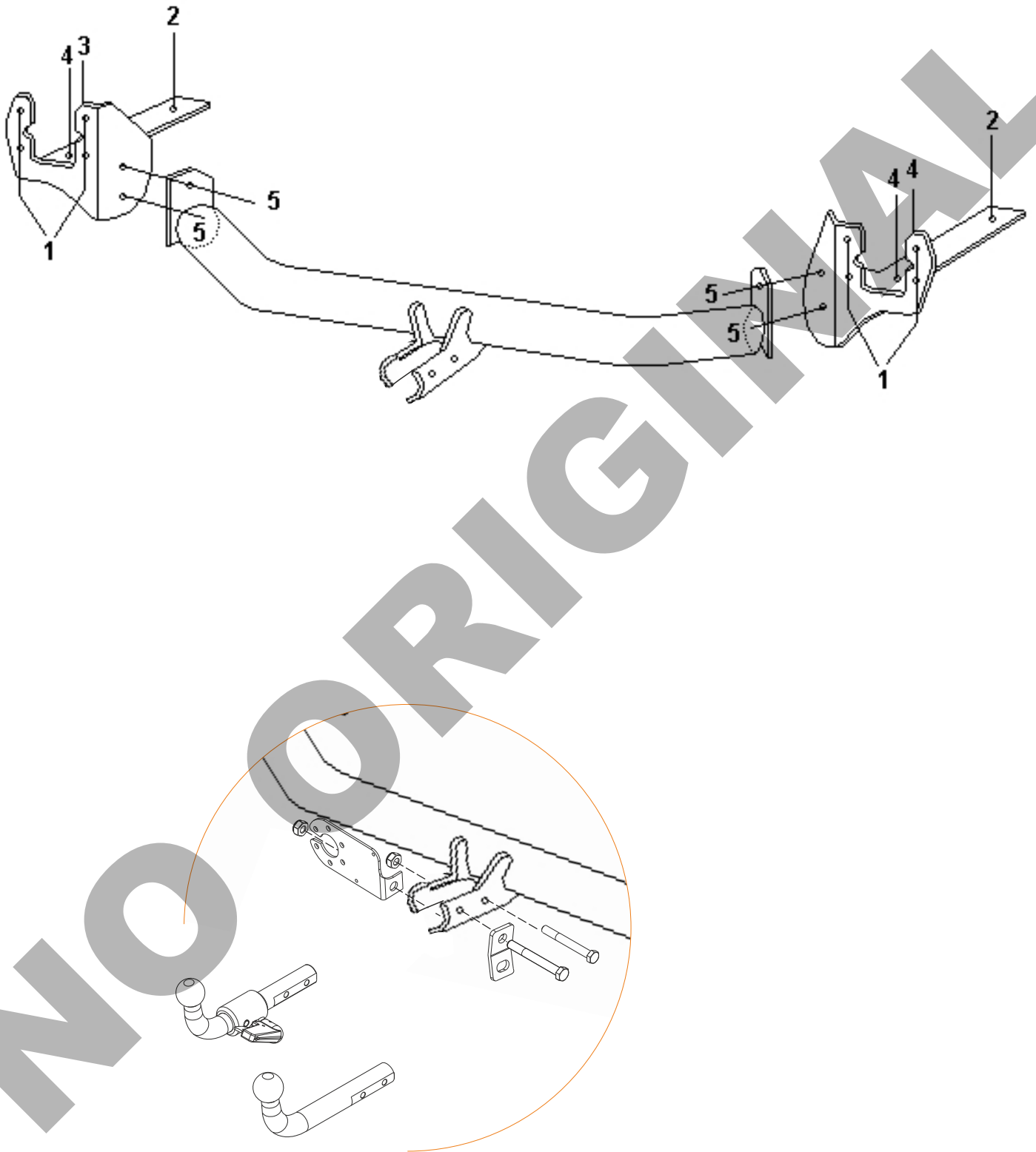

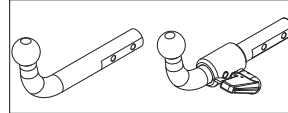

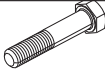
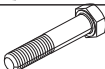

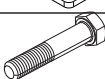
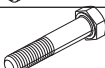

$$T \leq \frac{C \cdot D \cdot 1000}{(C \cdot g) - (1000 \cdot D)} \text{ (kg)}$$

	M8	M10	M12	M14	M16
N/m	20	40	60	105	160







1			1	
2		M10x65 DIN 931	1	
3		M10x70 DIN 931	1	
4		M10 DIN 980	2	
5			1	
6			1	
7		M10x35 DIN 933	13	
8		M12x40 DIN 933	5	
9		Ø12 DIN 9021	5	
10		Ø10 DIN 9021	13	
11		Ø12 DIN 6798	2	
12		Ø10 DIN 6798	5	
13		M10 DIN 6923	13	
14		M12 DIN 6923	2	
15		50x30x4	5	
16			2	
17			6	

E

## INSTRUCCIONES DE MONTAJE

1. Quitar los remaches de los pasos de ruedas para poder desmontar el paragolpes.
2. Desmontar el paragolpes y retirar las piezas separadoras que aparecen detrás de éste.
3. Quitar la abrazadera del tubo de escape y la anilla de arrastre (caso de llevarla, ya no se utiliza).
4. Sujetar las piezas laterales manualmente sobre los puntos "1" con tornillos M10 x 35, arandelas planas y tuercas M10 con base, de manera que la cabeza de los tornillos quede hacia el exterior.
5. Introducir por el interior del chasis las contrachapas 50 x 30 con tuerca soldada hasta que coincidan con los puntos "2" y sujetar con tornillos M10 x 35, arandelas planas y aros elástico, apretando manualmente.
6. En los puntos "4" sujetar con fuerza de roscado manual con tornillos M10 x 35, contrachapas 50 x 30, arandelas planas, aros elásticos y tuercas M10 con base.
7. Sujetar el punto "3" con tornillo M12 x 40 y arandela plana de 12 mm.
8. Colocar el enganche sobre los puntos "5" con 4 tornillos M12 x 40, 4 arandelas planas de 12 mm. 2 aros elásticos de 12 mm y 2 tuercas M12 con base.
9. Apretar todos los tornillos según el par de apriete correspondiente en el siguiente orden: 4, 2, 1 y 5. (Es necesario revisar el par de apriete de toda la tornillería después de los primeros 1.000 km. de uso).
10. Volver a colocar los separadores, el paragolpes y volver a colocar los pasos de rueda con ayuda de los botones plásticos suministrados.
11. Retirar el tornillo del punto "3" para sujetar el tubo de escape y volver a colocarlo con dicho tornillo.

GB

## FITTING INSTRUCTIONS

1. Remove rivets from the wheel compartments in order to dismount bumper.
2. Dismount the bumper and the pieces behind it.
3. Remove the exhaust clamp and the towing ring, if any. (It will no longer be needed).
4. Mount M10 bolts to points "1" manually using M10x35 bolts, flat washers and M10 nuts with base, placing bolt head on the outer side.
5. Introduce 50x30 brackets on the inside of the chassis matching points "2" and using M10x35 bolts, flat washers and spring washers (Tighten bolts manually).
6. Mount points "4" using M10x35 bolts, 50x30 brackets, flat washers, spring washers and M10 nuts with base. (Tighten manually).
7. Mount point "3" using M12x40 bolt and 12 mm. flat washer.
8. Mount towbar at points "5" using four M12x40 bolts, four 12mm. flat washers, two 12mm. spring washer and two M12 nuts with base.
9. Tighten all bolts according to the recommended tightening moments and the following order: 4, 2, 1 and 5. (Retighten all the bolts after the first 1000 km. of towing)
10. Remount distance brackets, bumper and wheel compartments using the provided plastic plugs.
11. Remove the bolt from point "3" in order to hold exhaust and remount it afterwards.

F

## NOTICES DE MONTAGE

1. Enlever les rivetages des garde-boue pour pouvoir démonter le pare-chocs.
2. Démonter le pare-chocs et enlever les pièces séparatrices qui sont derrière celui-ci.
3. Démonter la bride du pot d'échappement et l'anneau de traînage.
4. Fixer les pièces latérales manuellement sur les points "1" avec des vis 10x35, des rondelles plates et des écrous M10 avec base, de façon que la tête des vis soit à l'extérieur.
5. Introduire par l'intérieur du châssis les contreplaques 50x30 avec un écrou soudé jusqu'à coïncider avec les points "2" et fixer avec vis M10x35, des rondelles plates, et des rondelles freins, en serrant manuellement.
6. Dans les points "4" fixer avec des vis M10x35, des contreplaques 50x30, des rondelles plates, des rondelles freins et des écrous M10 avec base.
7. Fixer les points "3" avec une vis M12x40 et une rondelle plate de 12 mm.
8. Placer l'attelage sur les points "5" avec 4 vis M12x40, 4 rondelles plates de 12 mm., 2 rondelles freins de 12 mm. et 2 écrous M12 avec base.
9. Serrer selon le couple de serrage correspondant dans ce ordre 4, 2, 1 et 5. Il est conseillé de contrôler le couple de serrage après les 1000 premiers kilomètres d'utilisation.
10. Remonter les pièces séparatrices, le pare-chocs et les garde-boues à l'aide des bouchons en plastique fournis.
11. Enlever la vis des points "3" pour fixer le pot d'échappement et le remonter avec la même vis.

I

## ISTRUZIONI DI MONTAGGIO

1. Togliere i rivetti dei passaruote per poter smontare il paraurti.
2. Smontare il paraurti e togliere i pezzi separatori che si trovano dietro questo.
3. Togliere la fascetta del tubo di scappamento e l'anello di trascinamento (nel caso in cui ci sia, non si utilizza più).
4. Fissare i pezzi laterali manualmente sui punti "1" con viti M10 x 35, rondelle piane e dadi M10 con base, in modo che la testa delle viti rimanga verso l'esterno.
5. Introdurre attraverso la parte interna del chassis i distanziali 50 x 30 con dado saldato fino a che coincidano con i punti "2" e fissare con viti M10 x 35, rondelle piane e rondelle elastiche, stringendo manualmente.
6. Sui punti "4" fissare applicando la forza di serraggio manuale con viti M10 x 35, distanziali 50 x 30, rondelle piane, rondelle elastiche e dadi M10 con base.
7. Fissare il punto "3" con vite M12 x 40 e rondella piana di 12 mm.
8. Collocare il gancio sui punti "5" con 4 viti M12 x 40, 4 rondelle piane di 12 mm, 2 rondelle elastiche di 12 mm e 2 dadi M12 con base.
9. Serrare la bulloneria applicando la forza di bloccaggio corrispondente nel seguente ordine: 4, 2, 1 e 5. (È consigliabile controllare il perfetto serraggio di tutta la bulloneria dopo circa 1.000 km di traino).
10. Ricollocare i separatori, il paraurti e ricollocare i passaruote con l'aiuto dei bottoni di plastica somministrati.
11. Togliere la vite del punto "3" per fissare il tubo di scappamento e ricollocarlo con questa vite.

D

## ANLEITUNGEN FÜR DIE MONTAGE

1. Nieten in den Radeinläufen herausnehmen, u die Stoßstange abbauen zu können.
2. Stoßstange abbauen und die dahinter frei werdenden Distanzelemente herausnehmen.
3. Rohrschelle des Auspuffrohrs und die Abschleppöse ausbauen (wenn vorhanden. Wird nicht wiederverwendet).
4. Die Seitenelemente mit den eingesetzten Schrauben M10 x 35, den flachen Unterlegscheiben und der Bundmuttern M10 per Hand so anhalten, daß der Kopf der Schrauben nach außen kommt
5. Innen am Chassis die Gegenbleche 50 x 30 mit angeschweißten Muttern so ansetzen, daß diese an den Punkten "2" fluchten und daran anschließend mit den Schrauben M10 x 35, flachen Unterlegscheiben und Federringen verschrauben. Schrauben nur handfest anziehen.
6. Die Punkte "4" mit den Schrauben M10 x 35, Gegenblechen 50 x 30, flachen Unterlegscheiben, Federringen und Bundmuttern M10 handfest verschrauben.
7. Die Punkte "3" mit den Schrauben M12 x 40 und flachen 12 mm-Unterlegscheiben verschrauben.
8. Anhängerkupplung an den Punkten "5" mit den 4 Schrauben M12 x 40, 4 flachen 12 mm-Unterlegscheiben, 2 12 mm Federringen und den beiden Bundmuttern M12 anschrauben.
9. Alle Schraubverbindungen mit dem jeweils entsprechenden Anziehmoment in der folgenden Reihenfolge anziehen: 4, 2, 1 und 5 (Es ist erforderlich, das Anziehmoment nach den ersten 1000 gefahrenen Kilometern zu überprüfen und ggffls. nachzuziehen).
10. Die vorher ausgebauten Distanzstücke und die Stoßstange wieder anbauen und mit Hilfe der zum Lieferumfang gehörenden Knöpfe aus Kunststoff den vorher ausgebauten Radeinlauf wieder anbringen.
11. Am Punkt "3" die Schraube herausziehen, den Auspufftopf anhängen und die Schraube wieder anziehen.

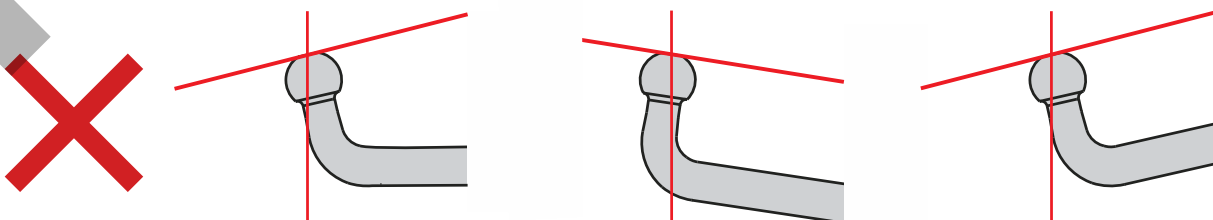
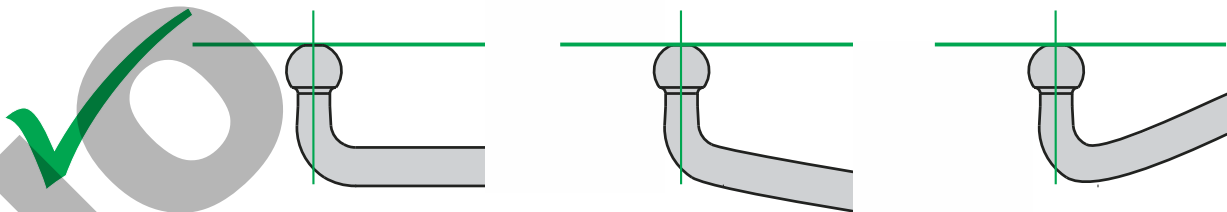



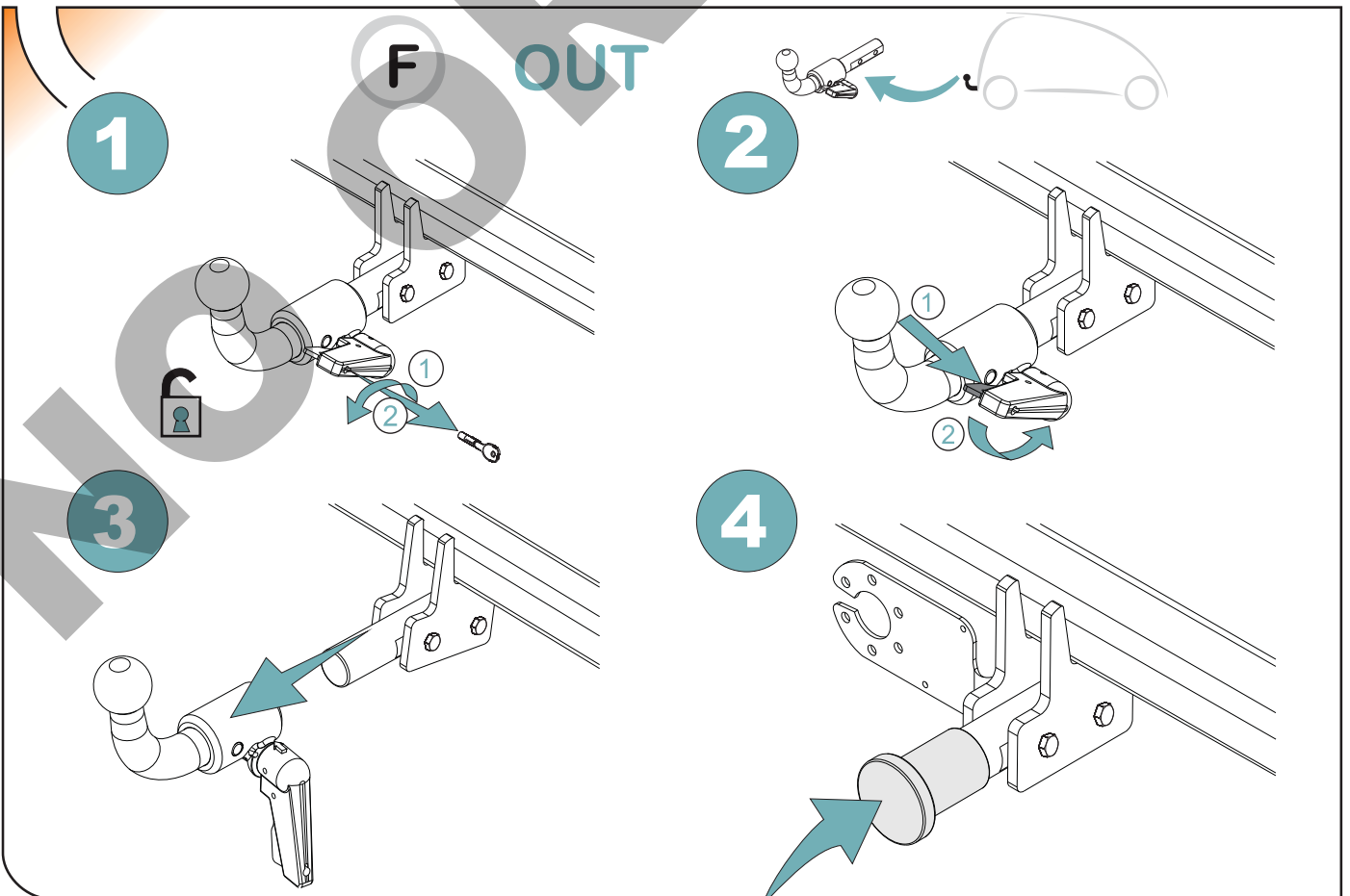
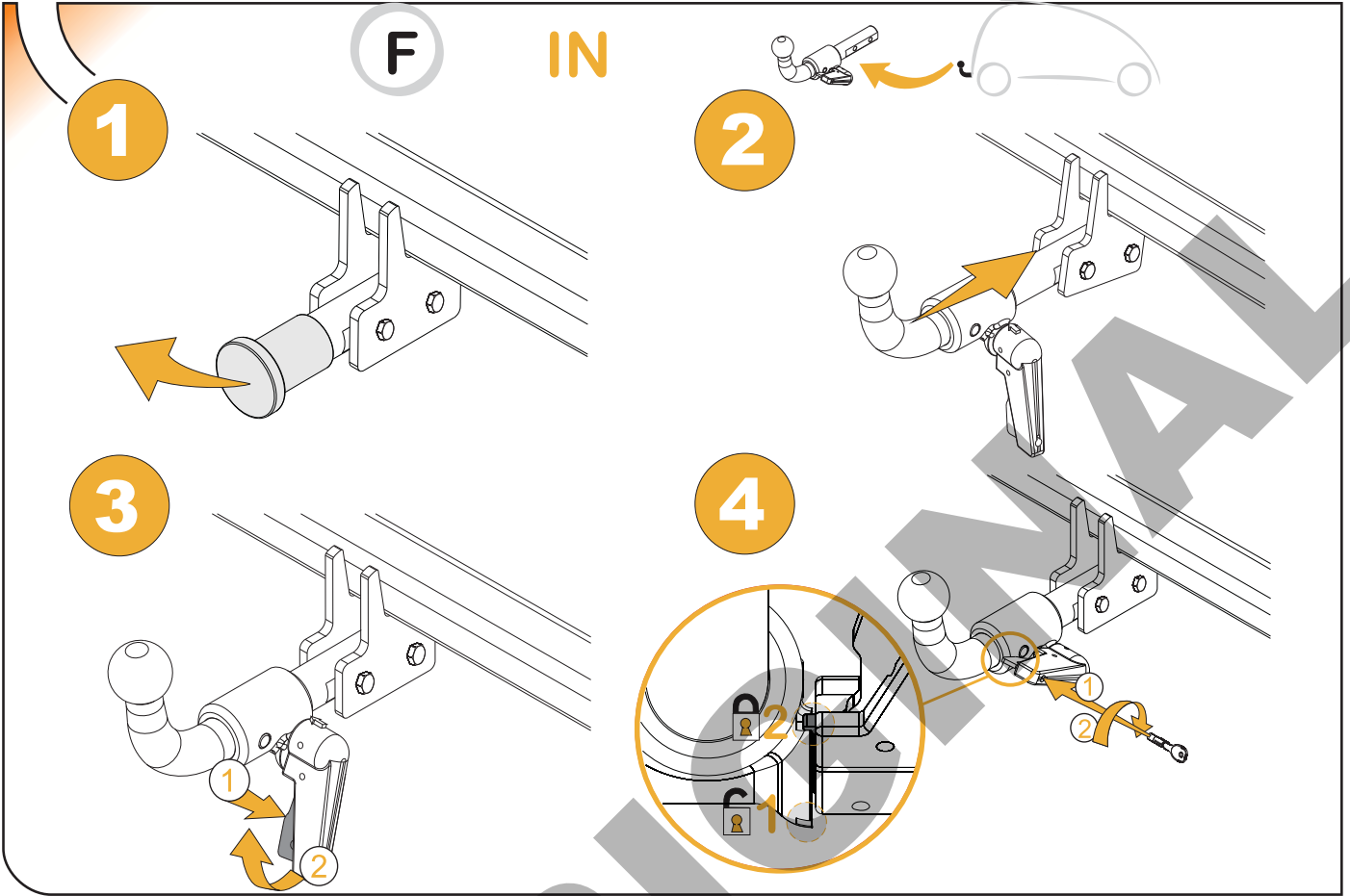



MANTENIMIENTO DE SISTEMAS EXTRAIBLES  
DETACHABLE SYSTEMS MAINTENANCE

F

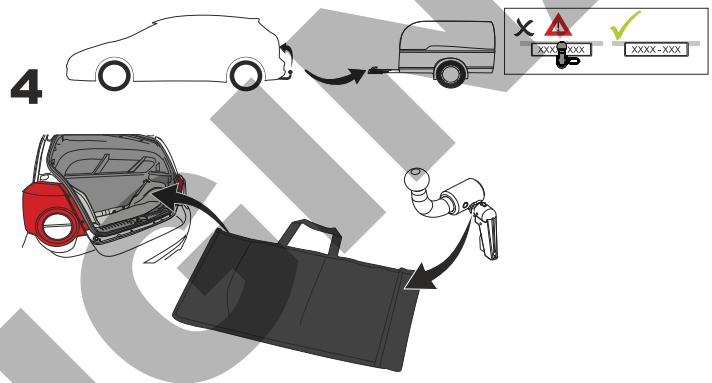
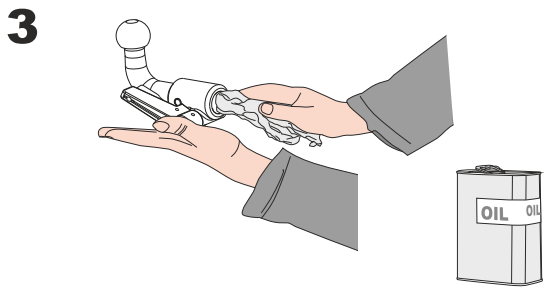
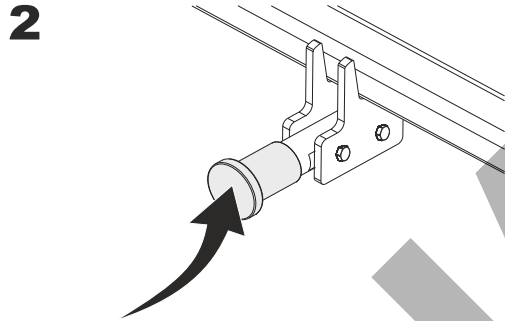
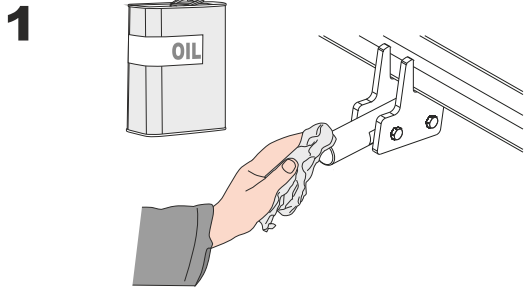

enganches

aragon





# ANEXO III

## CERTIFICADO DE TALLER

D. \_\_\_\_\_, expresamente autorizado por la \_\_\_\_\_  
domiciliada en \_\_\_\_\_, teléfono \_\_\_\_\_, dedicada  
a la actividad de \_\_\_\_\_ n° de Registro Industrial \_\_\_\_\_ y n° de registro  
especial \_\_\_\_\_.

### CERTIFICA

Que la mencionada empresa ha realizado la/s Reforma/s y asume la responsabilidad de la ejecución,  
sobre el vehículo marca....., tipo.....  
variante..... denominación comercial .....  
matrícula ..... y n° de bastidor ....., de acuerdo con:

- La normativa vigente en materia de reformas de vehículos.
- Las normas del fabricante del vehículo aplicables a la/s reforma/s llevadas a cabo en dicho vehículo.
- El proyecto descriptivo de la/s reforma/s, adjunto al expediente.

#### OBSERVACIONES: (2)

Tipificada/s con el código de reforma/s.....  
Reforma consiste en:

#### COLOCACION DE ENGANCHE \_\_\_\_\_

n° de identificación / marca de homologación

Type :

Fecha:

Firma y sello:

Fdo:

(1) En el caso de que la reforma sea efectuada por el fabricante se indicará N/A.

(2) Se debe especificar en este apartado OBSERVACIONES, la identificación de los equipos o sistemas modificados, garantizando que se cumple lo previsto en el artículo 6 del reglamento general de vehículos y, en su caso, en el artículo 5 del R. D. 1457/1986 de 10 de enero, por el que se regula la actividad industrial en talleres de vehículos automóviles, de equipos y sus componentes, modificado por 455/2010 de 16 de abril, por el que se modifica el R. D. 1457/1986 de 10 de enero por el que se regulan la actividad industrial y la prestación.

ES

1

ANEXO III  
CERTIFICADO DE TALLER

2

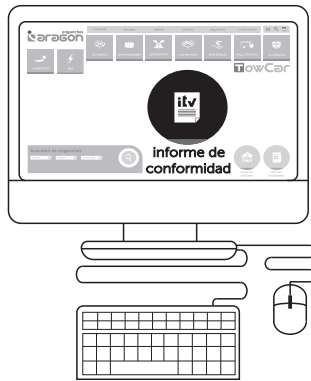

3



IT

1

DICHIARAZIONE DI CORRETTO MONTAGGIO

2

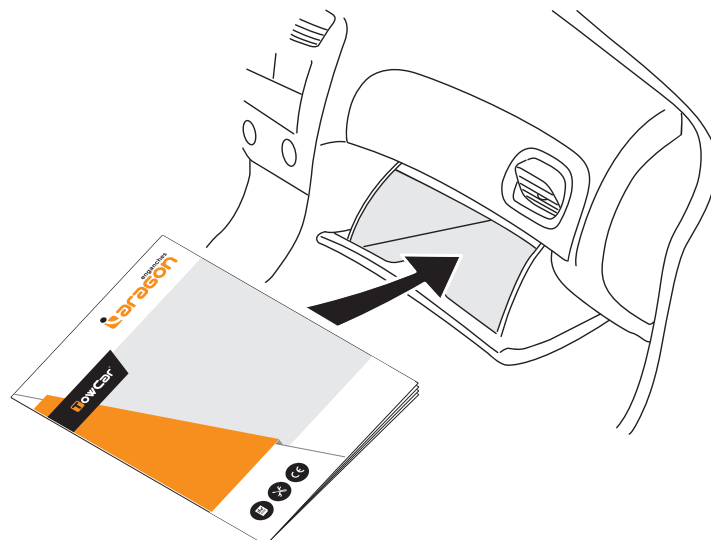

**TR**

Enganches Aragon firması tüm ürünlerine (Çeki Topuzu Sistemleri) teslim tarihinden itibaren iki (2) yıl garanti vermektedir. Bu garanti, Avrupa Birliği tarafından verilen tarifname 1999/44/CE ve 23/2003 kanununa göre sahte ürünlerle değiştirilmesi halinde sınırlandırılmış ve de hasara ve zarara uğrama durumlarında hiçbir şekilde geçerli değildir.

ENGANCHES ARAGON Firması tarafından imal edilen Çeki Sistemleri markasına göre araçlara monte edilebilmektedir.

Çeki Topuzu Sistemlerimiz üzerinde herhangi bir değişiklik yapmak yasaktır. Bu şartın ihlalinde (e) Avrupa Birliği garantisi ve ürün garantisi geçerliliğini kaybetmektedir.

Araçların modeline ve senesine göre, arka tamponunun bir parçasının kesilme gerekmektedir.

Arka Tamponun kesilmesi için tarafımızdan verilen bilgi sadece bağlayıcı olmayan bir yardımdır.

Tampon kesimi sadece montaj esnasında verilen ölçülerde yerine getirilmelidir.

Enganches y Remolques Aragón SL, montajın zayıf olması, ihmalkâr kullanım, aşırı yük veya dış etkenler tarafından oluşan arızalar (patlamalar, kazalar vb.) nedeniyle oluşan hasarlardan sorumlu değildir. Montaj talimatlarını okumayı ve uygulamayı öneririz. Enganches y Remolques Aragón SL, şasinin veya aracın karoserinin hasar görmesi durumunda sorumlu olmayacaktır.

**GR**

H Enganches Aragon προσφέρει εγγύηση 2 ετών για τα προϊόντα της, με έναρξη την ημερομηνία παράδοσης των προϊόντων της, σύμφωνα με την οδηγία της Ε.Ε. 1999/44/CE τον νόμο 23/2003. Η υποχρέωση που πηγάζει για την ENGANCHES ARAGON από την εν λόγω εγγύηση περιορίζεται στην αντικατάσταση των ελαττωματικών προϊόντων και σε καμία περίπτωση δεν επεκτείνεται σε άλλες ζημιές ή επακόλουθες βλάβες.

Οι κοσμάδοροι που κατασκευάζονται από την ENGANCHES ARAGON, ταιριάζουν στην αναφερόμενη μάρκα αυτοκινήτου για την οποία προορίζονται.

Απαγορεύεται να κάνετε οποιαδήποτε τροποποίηση στους κοσμάδους μας. Στην περίπτωση που κάτι τέτοιο συμβεί αυτό ακυρώνει την εγγύηση του προϊόντος.

Αναλόγως με τον τύπο και την χρονολογία του αυτοκινήτου, πρέπει να γίνει ένα κόψιμο στον προφυλακτήρα.

Η παρεχόμενη πληροφορία για το κόψιμο δεν είναι δεσμευτική και πρέπει να γίνει ακριβώς στην απαιτούμενη διάσταση, κατά την διάρκεια της τοποθέτησης του προφυλακτήρα στο αυτοκίνητο.

Η εταιρεία "Enganches y Remolques Aragón SL" δεν θα φέρει καμία ευθύνη για οποιαδήποτε ζημιά προκληθεί από κακή συναρμολόγηση, αμέλεια, υπερβολικό φορτίο ή αποτυχία προκληθείσα από εξωτερικούς παράγοντες (ατυχήματα, χτυπήματα κλπ). Συστήνουμε την ανάγνωση και εφαρμογή των οδηγιών συναρμολόγησης. Η Enganches y Remolques Aragón SL δεν θα είναι υπεύθυνη σε περίπτωση που το σασί ή το αμάξωμα του οχήματος υποστεί ζημιά.

**PT**

A firma Enganches Aragon, oferece garantia dos seus produtos por um período de dois anos a partir da data de entrega conforme o disposto na directiva 1999/44/CE e Decreto-lei 23/2003. Esta garantia está limitada à substituição de marcadoria defeituosa, não sendo passível de qualquer indemnização por parte do adquirente.

Os engates de reboque fabricados por esta firma são exclusivos e apropriados a cada modelo das diferentes marcas para as quais fabrica.

É expressamente proibida toda e qualquer modificação ou transformação da mercadoria, caso no qual qualquer destas infracções dará lugar à anulação da homologação e garantia dos mesmos.

Enganches y Remolques Aragón SL não se considera responsável por danos causados por uma instalação incorrecta, por mal uso, por falta de manutenção, sobrecarga ou de avarias causadas por agentes externos (acidentes de tráfico, etc.). Recomendamos vivamente a leitura e aplicação das instruções de montagem. Enganches y Remolques Aragón SL não serão responsáveis caso o chassi ou a carroçaria do veículo estejam danificados.

**RU**

Производители фаркопов «Энганчес Арагон» предоставляют гарантию на свои изделия сроком на два года с момента доставки, согласно Распоряжению Европейского Союза 1999/44 и Закону 23/2003, при этом замена производится только в случае бракованного товара и не распространяется на причиненные повреждения и неполадки.

Фаркопы, изготовленные на фабрике «Энганчес Арагон», адаптируются к марке автомобиля.

Запрещается изменять или модифицировать любой из наших товаров. Несоблюдение данного требования приведет к прекращению гарантии на товар и к его несоответствию стандартам качества. В зависимости от версии и года выпуска, возможно, потребуются произвести вырез на бампере.

Информация, связанная с вырезом на бампере, предоставляется в качестве вспомогательной и не носит обязательный характер. Точные размеры выреза станут известны во время монтажа.

Необходимо заделать все места крепления фаркопа на автомобиле, чтобы предотвратить попадание воды.

Компания Enganches y Remolques Aragón SL не несет ответственности за любые повреждения вызванные неправильной сборкой ТСУ, перегрузом, отсутствием надлежащего технического обслуживания или вызванные внешними воздействиями (удары, столкновения и т.д.). Рекомендуется установка ТСУ в строгом соответствии с инструкцией. Компания Enganches y Remolques Aragón SL не несет ответственности в случае, если шасси автомобиля, или его кузов будут повреждены.

**PL**

Enganches Aragon oferuje dwuletnią gwarancję na swoje produkty od daty dostarczenia, zgodnie z europejską dyrektywą 1999/44/CE i prawem 23/2003. Gwarancja obejmuje wyłącznie wymianę wadliwych produktów. Gwarancja nie może być poszerzona o wypłatę odszkodowania czy powstałe szkody.

Hak holowniczy Enganches Aragon odpowiedni dla marki samochodu.

Zabronione jest dokonywanie jakichkolwiek modyfikacji naszych haków holowniczych. Niezastosowanie się spowoduje utratę gwarancji.

Enganches Aragon SL nie ponosi odpowiedzialności za szkody spowodowane nieprawidłowym montażem lub użytkowaniem, nadmiernym obciążeniem, brakiem konserwacji lub awariami z przyczyn zewnętrznych (stłuczki, wypadki itp) Przed przystąpieniem do montażu zalecamy uważnie zapoznać się z instrukcją. Enganches Aragon SL nie ponosi odpowiedzialności za uszkodzenia nadwozia lub podwozia pojazdu.

**CZ**

Firma Enganches \*\*Aragon\*\* poskytuje na své výrobky záruku po dobu 2 let od data jejich dodání. Ve smyslu znění evropské směrnice 1999/44/CE a zákona 23/2003 je záruka omezena na výměnu vadných výrobků a v žádném případě se záruka nevztahuje na náhradu vzniklé škody, nebo ublížení.

Tažné zařízení vyrobené u ENGANCHES ARAGON vhodné pro tuto značku vozidla.

Na našich tažných zařízeních je zakázán provádět jakékoliv úpravy. Nesplnění této podmínky ruší schválení a záruku na výrobek.

Výřez do nárazníku záleží na verzi a roku výroby vozidla. Informace, které poskytujeme jsou pouze orientační a nezávazné.

Výřez do nárazníku, včetně jeho rozsahu, je znám až během montáže.

Nutnost výřezu do nárazníku záleží na verzi a roku výroby vozidla. Informace, které poskytujeme jsou pouze orientační a nezávazné. Výřez do nárazníku, včetně jeho rozsahu, je znám až během montáže.

Společnost Enganches y Remolques Aragón SL nenese odpovědnost za škody způsobené špatnou montáží, nedbalým používáním, nadměrným zatížením, zanedbáním údržby, nebo poruchami způsobenými externími vlivy (nárazy, nehody atd.). Doporučujeme číst a postupovat dle montážních instrukcí. Společnost Enganches y Remolques Aragón SL nebude zodpovědná za případné poškození podvozku nebo karoserie vozidla.

- ES** Instrucciones de montaje
- DE** Einbauanleitung
- EN** Installation instructions
- FR** Consignes de montage
- IT** Istruzioni per il montaggio
- PT** Instruções de montagem
- SV** Installationsanvisning
- NO** Monteringsinstruksjon
- DA** Montagevejledning
- FI** Asennusohje
- RU** Инструкция по монтажу и установке
- NL** Montagehandleiding
- CZ** Návod k montáži
- SK** Montážny návod
- GR** Οδηγίες εγκατάστασης
- SL** Navodilo za vgradnjo
- TR** Montaj talimatı
- HU** Beépítési útmutató
- RO** Instrucțiuni de montaj
- PL** Instrukcja montażu